

TEC

POSターミナル
WILLPOS One
SS-U1

よりコンパクトに、より自由に。売り場に様々な選択肢を

業界最小*クラス



*設置面積30,000mm²。これは2026年1月末時点で日本国内の主要POSメーカーから販売されているセルフレジ機器の設置面積比較において最小サイズを達成しています(当社調べ)。

POSが変わると 売り場も変わる

対面POS・セルフレジ、現金・キャッシュレスなど会計スタイルが多様化。売場や運用に合わせた柔軟なPOS対応が求められています。東芝テックは、これまでの使いやすさを継承しながら進化したSS-U1で、省スペース化・コンパクト化により同じチェックアウトエリアでも設置台数を増やしやすく、24パターンから選べる構成をご用意。設置台数を増やしやすいく構成により、回転率向上に貢献します。





POSターミナル

ウィルポスワン

WILLPOS One

SS-U1



これなら置ける、 もっと置ける

よりレイアウトを自由に、より数を置ける、
売り場面積を増やせる

A5サイズ並み。業界最小*の設置面積

幅150mm、奥行200mm(現行280mm)。従来比で
25%スペース削減。同じスペースで台数を増やすことで、
売上も増やし回転率を高めます。

*設置面積30,000mm²。これは2026年1月末時点で日本国内の主要POSメーカーから販売されているセルフレジ機器の設置面積比較において最小サイズを達成しています(当社調べ)。

業界最小
設置面積

A5サイズ並み
(従来比で25%削減)



POSターミナル
WILLPOS One
ウィルポスワン
SS-U1

様々な環境へ様々な選択肢を

お客様の店舗運用や環境に合わせ、柔軟な対応を可能に



対面POS/セルフレジタイプ15.6型



対面POS/セルフレジタイプ15型



会計機タイプ15.6型



会計機タイプ15型



分散POSタイプ15.6型



分散POSタイプ15型

24パターンの組み合わせ

対面POS・セルフレジ・会計機・分散POSなど、多彩な組み合わせに対応。24パターンから選べる構成で、店舗ごとの運用やレイアウトに合わせた柔軟なPOS展開が可能です。



客面表示 横12型



客面表示 横15型



客面表示 縦15.6型



客面表示 7型分離タイプ

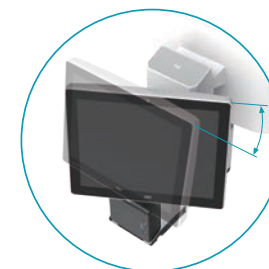

お客様ディスプレイはスイーベル調整が可能。レイアウトに合わせて見やすく向きを調整

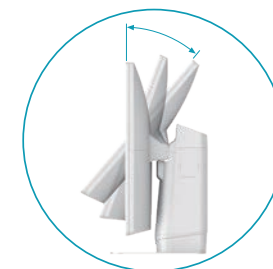

キャッシャーに合わせて見やすい角度にチルト調整可能な本体ディスプレイ



プリンタを客面側に分散設置でき、対面セルフ会計にも対応。釣銭機や決済端末に合わせた柔軟な配置が可能

お客様ディスプレイのラインアップ追加 既存の7型、12型に加え15型、15.6型の2種を追加 ※システムにより対応画面が異なります。

多彩な周辺機器で 自由度を拡大

進化した機能や周辺機器で、
より快適なお会計を支える

POSターミナル
WILLPOS One
SS-U1

ミニサイズの 本体取付パトランプ

遠くから状態が確認できる
什器不要のパトランプが
設置可能です。

縦画面の 新ラインアップ

縦画面に合わせて操作画面を刷新。
直感的に使えるUIで、スムーズな
会計と快適な操作性を実現します。

※発売時点は、PrimeStoreとしては
セルフレジ対応予定。

高性能スキャナで ストレスのない会計

画像認識スキャナで値引きシール
も簡単読み取り。また、防犯タグ
消去キット(オプション)を用いると
タグ解除もワンアクションで、
会計をスピードアップします。

高速・高品質な 新レシートプリンタ搭載

前開きで場所を取らず交換も
簡単。ニアエンド検知機能も
備えています。



対面セルフ会計など、 店舗に合わせて業務を効率化

客面表示は7型、12型、15型、15.6型の4種類をラインアップ、セルフレジ用にミニパトランプを新規追加しています。また、磁気カード読み取りは自走式とスリット式を選択、釣銭機に合わせてプリンタを設置できるなど、様々な運用に対応します。

●オプション



7型客面表示



12型客面表示



15型客面表示



15.6型客面表示



自動釣銭機：VT-350



ミニパトランプ



40キーボード



スリット式カードリーダ



自走式カードリーダ



カード決済ターミナル：CT-6100

レシートプリンタ「TR-QT3」(FLEXPrint) 高速かつ高品質な印字とコンパクトサイズ



コンパクト設計とカラーバリエーション

幅127mm、奥行130mm、高さ130mmは、従来機種TR-QT2の設置占有面積から20%、TR-QTから45%のダウンサイジングを実現しました*。

*設置専有面積(W×Dサイズ)での比較

視認性を高めた検知機能を拡充

ヘッドドット切れ検知、用紙エンド検知、用紙ニアエンド検知、カバーオープン検知、ジャム検知、用紙残留検知、ヘッド異常検知、カッターHP検知など、エラー検知機能がさらに充実。よりわかりやすく表示する親切設計です。

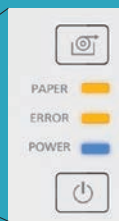

PAPER
ペーパー(ニア)エンド時
点灯および点滅

ERROR
エラー発報時点灯および点滅

POWER
電源ON時点灯

高速かつ高品質印字

最大400mm/s(サーマル印字)の印字速度とともに高水準の印字品質を実現します。

さらに柔軟な運用バリエーション

- ・設置場所に合わせて、レシートの前排出と上排出に対応。
- ・KIOSK端末や製品への組み込みも可能。

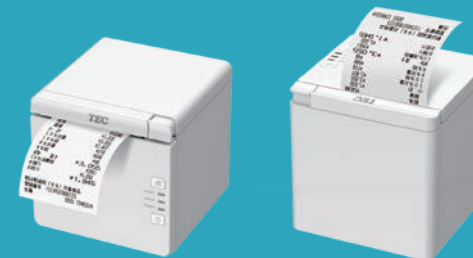

仕様

15.6型・対面POS/セルフレジタイプ	外形寸法	237(W)×200(D)×657.5(H)mm ※画面部20°チルト時
	質量	12.6kg (ACアダプタ含む)
	消費電力(オプション含まず)	動作時*: 64W、待機時: 36W
15型・対面POS/セルフレジタイプ	外形寸法	359(W)×200(D)×547.5(H)mm ※画面部20°チルト時
	質量	12.5kg (ACアダプタ含む)
	消費電力(オプション含まず)	動作時*: 62W、待機時: 35W
15.6型・会計機タイプ	外形寸法	237(W)×200(D)×562.5(H)mm ※画面部20°チルト時
	質量	12.6kg (ACアダプタ含む)
	消費電力	動作時*: 62W、待機時: 35W
15型・会計機タイプ	外形寸法	359(W)×200(D)×452.5(H)mm ※画面部20°チルト時
	質量	11.0kg (ACアダプタ含む)
	消費電力(オプション含まず)	動作時*: 57W、待機時: 33W
15.6型・分散POSタイプ	外形寸法	237(W)×220(D)×435.6(H)mm ※画面部40°チルト時
	質量	9.2kg (ACアダプタ含む)
	消費電力(オプション含まず)	待機時: 33W
15型・分散POSタイプ	外形寸法	359(W)×220(D)×325.6(H)mm ※画面部40°チルト時
	質量	9.1kg (ACアダプタ含む)
	消費電力(オプション含まず)	待機時: 30W
OS	Windows® 10 IoT Enterprise LTSC 2021	
CPU	Intel Atom x6413E 1.5GHz	
メモリ	8GB with In Band ECC	
補助記憶SSD	120GB	
表示	15型、15.6型カラー TFT タッチパネル ディスプレイ	
プリンタ	搭載: ニアエンド検知あり/LED付 カット方式: フル/1点残し/バーチャル 漢字JIS第1・第2水準ANK特殊記号 開閉方式: ボタン	
UPS(シャットダウン用)	搭載	
電源コード	国内仕様(UL3P)	
パトランプ	オプション接続可能	
LAN	10/100/1000BASE-T×1	

*動作時とは、プリンタのレシート印字時を示します。

●安全にお使いいただくために●

- ①使用の前に取扱説明書をよく読みの上、正しくお使いください。
- ②安全にお使いいただくために、保守サービス契約をおすすめしています。詳しくは東芝テックソリューションサービス(株)または営業担当までお申し付けください。
- ③使用される電源は、取扱説明書に記載されている正しい電源でご使用ください。また、アース接続が必要な機器は確実にアース接続をおこなってください。

※Windows®は米国Microsoft Corporationの米国及びその他の国における登録商標です。

※液晶画面はハメコミ合成です。

※本カタログ中のラベルは任意に作成し(拡大)、(縮小)しています。

※記載されている会社名、商品名は各社の登録商標または商標です。

※本カタログに掲載の商品は、改良のため内容および仕様の一部を予告なく変更することがあります。

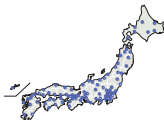

導入・保守サポートサービス

全国約60ヶ所の営業拠点と、約120ヶ所のサービスネットワークに、総勢約1,500名のエンジニアを配置し、365日、24時間体制にて迅速・正確なサービスを行っております。

対面POS/セルフレジタイプ

15.6 型

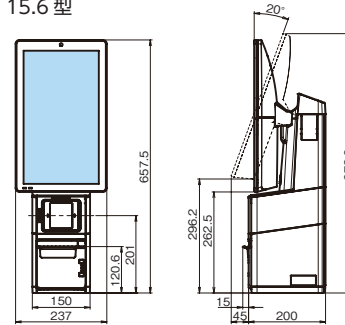

15 型

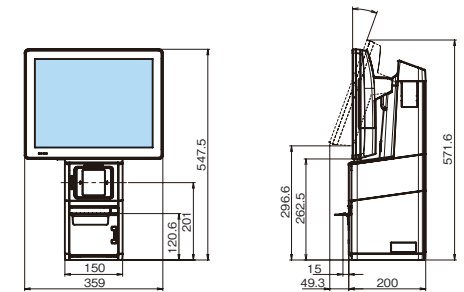

会計機タイプ

15.6 型

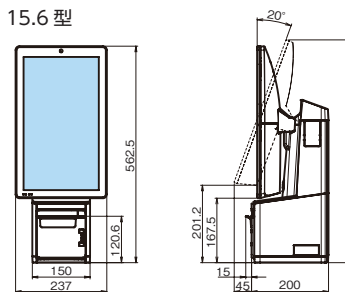

15 型

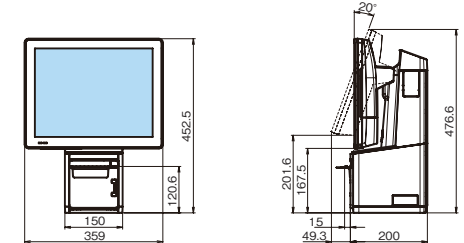

分散POSタイプ

15.6 型

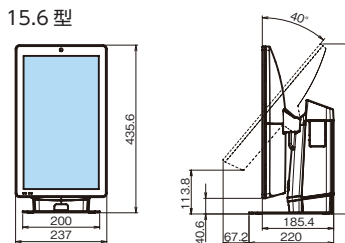

15 型

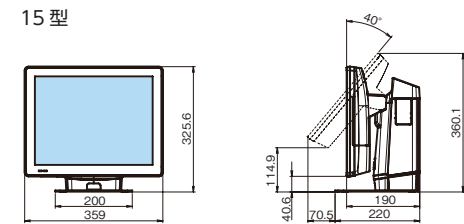

(単位: mm)

Toshiba Tec Group Philosophy **Creating with You** | ともにつくる、つぎをつくる。

東芝テック株式会社

〒141-8562 東京都品川区大崎1-11-1 ゲートシティ大崎ウエストタワー

<https://www.toshibatec.co.jp/>

●お問い合わせは